

Tip zbiralnika: *Betonski zbiralnik za vodo TIMS DN 2,0m 8700 litrov*

Mere v centimetrih

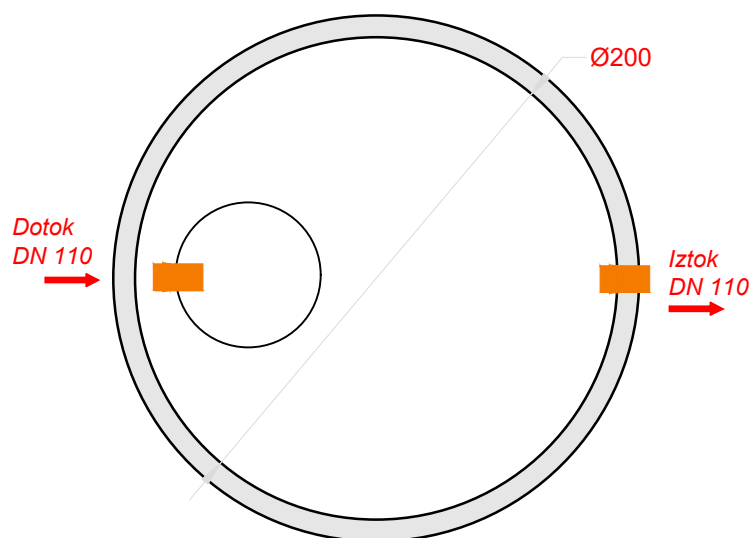
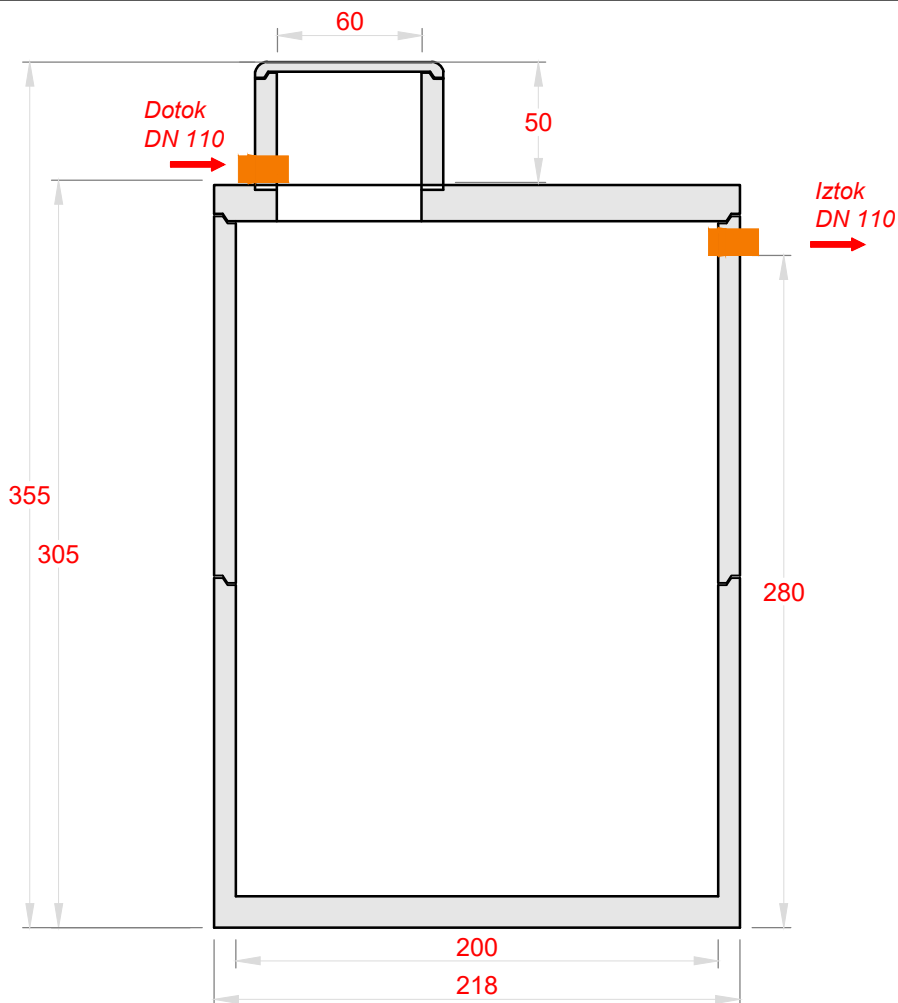

Tehnični podatki:

Uporabni volumen:	8,7 m ³
Najtežji element:	2,9 ton
Skupna teža:	6,4 ton

Paziti!

1. Vgradne dimenzije
2. Utrjen dostop do gradbene jame
3. Upoštevati nivo dotočnih in odtočnih cevi
4. Izkop gr. jame širši 0,5m od rezervoarja !

Pridržujemo si pravico do tehničnih sprememb!